

СХЕМА СБОРКИ

СП «Марсель» Кровать-11 с подъемным ортопедическим основанием
x1400 СП.0425.407, x1600 СП.0425.408, x1800 СП.0425.409

Мебельная фабрика
КУРАЖ

1. Внимательно изучить эскиз и инструкцию по сборке.
2. Разложить детали по секциям, согласно инструкции.
3. Скрепить боковины с вязками с помощью болтов и еврошурупов.
4. При установке изделия, его нужно ставить на ровную поверхность. При отсутствии таковой, использовать подкладки для исправления неровностей пола. В противном случае возможна неровность всего изделия._
5. При наличии в изделии угловой стяжки нужно помнить, что стороны у нее разные по длине, значит, и расстояние до центров.
6. При наличии в изделии шкантов нужно помнить, что в первую очередь шкант помещается в поперечное отверстие, а затем присаживается в продольное._
7. При использовании шурупов обратите внимание на то, чтобы они не оказались слишком длинными или короткими._
8. Подпятники прибиваются ограничительным ребром внутрь.

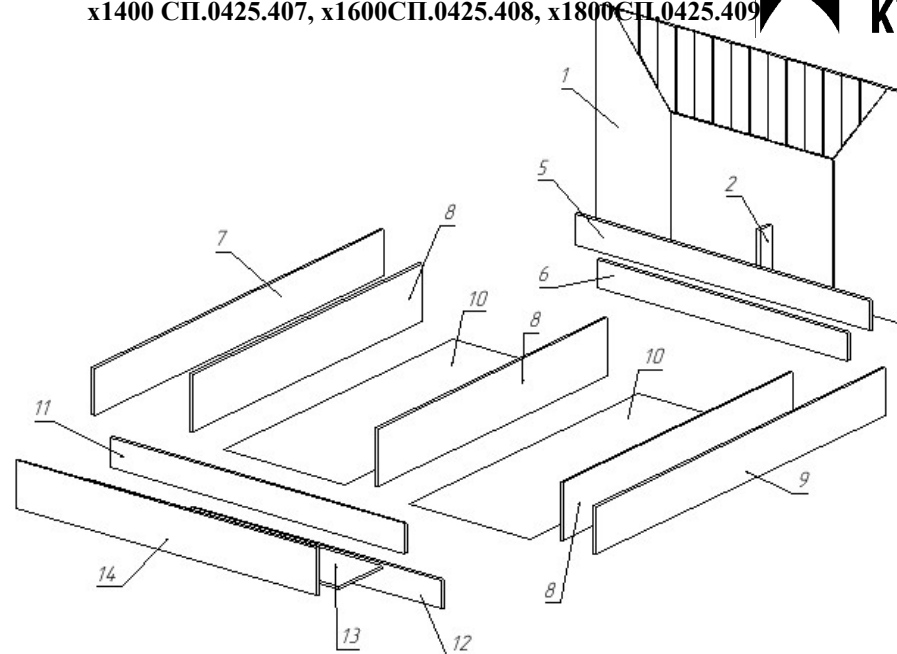











УПАКОВОЧНЫЙ ЛИСТ

	x1400	x1600	x1800	
1. Изголовье (в сборе)	1060x1550x80	1060x1750x80	1060x1950x80	1 шт.
7,9. Царга	2020x220	2020x220	2020x220	2 шт.
8. Перегородка	270x1604	270x1604	270x1604	3 шт.
14. Изножье	1432x220	1632x220	1832x220	1 шт.
10. Дно (ДВП)	1602x554	1602x654	1602x754	2 шт.
13. Горизонт	1400x300	1600x300	1800x300	1 шт.
5,11. Перегородка	140x1400	140x1600	140x1800	2 шт.
6,12. Перегородка	130x1160	130x1360	130x1560	2 шт.
2. Планка	270x84	270x84	270x84	1 шт.

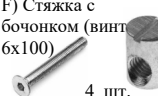
Ортопедическое основание с ГПМ

1 к-т.

КОМПЛЕКТ ФУРНИТУРЫ

А) Еврошуруп 7x50  28 шт.	В) Заглушка  28 шт.	С) Подпятник  14 шт.	Д) Эксцентрик  18 шт.	Е) Заглушка для эксцентрика  18 шт.
Ф) Стяжка с бочонком (винт 6x100)  4 шт.	Ж) Винт М6х16  6 шт.	К) Шкант  12 шт.	И) Подпятник резиновый  5 шт.	Г) Шайба металл.  6 шт.
Н) Ключ шестигранный  1 шт.				

Внимание!!! Предприятие оставляет за собой право вносить в изделие конструктивные изменения, в том числе с заменой фурнитуры.

ПОРЯДОК СБОРКИ

1. На нижнем торце перегородок (6, 8, 12) шита (1) установить подпятники (С). Обратите внимание, нижний торец перегородок (8) располагается там, где до центра торцевого отверстия, от края, 33 мм.
2. Закрепить на царгах (7, 9) подъемный механизм винтами (Ж) с шайбой (Г) в металлические втулки.
3. Вкрутить стержни эксцентриков (Д) во втулки, забитые в отверстия царги (7, 9) изножье (14) шита (1) и перегородках (5, 6).
4. Установить шайбы эксцентриков (Д) на перегородках (5, 11) царгах (7, 9) и планке (2).
5. Установить замок стяжки (Ф) в отверстия на царгах (7, 9).
6. Установить шканты в отверстия на шите (1) царгах (7, 9) и изножье (14).
7. Соединить перегородки (6, 12) с перегородками (8) еврошурупами (А).
8. Соединить перегородки (5, 11) с перегородками (8) еврошурупами (А).
9. Соединить горизонт (13) с перегородкой (11) еврошурупами (А).
10. Прикрепить царги (7, 9) к перегородкам (5, 11) эксцентриками (Д) и шкантами (К).
11. Закрепить царги (7, 9) на шите (1) с помощью стяжки (Ф).
12. Соединить изножье (14) с царгами (7, 9) и горизонтом (13) с помощью эксцентриков (Д) и шкантов (К).
13. Соединить планку (2) с планками (5, 6) и изголовьем (1) с помощью эксцентриков (Д).
14. Собрать ортопедическое основание согласно прилагаемой к нему инструкции по сборке.
15. Установить газлифты на подъемном механизме.
16. Закрепить орт.основание на подъемном механизме.
17. Приклеить подпятник (И) на орт.основание в местах соприкосновения с перегородками (5, 8, 11).
18. Вложить внутрь кровати дно (10).
19. Установить заглушки (Е) в головки эксцентриков (Д), заглушки (В) к еврошурупам (А).