

Схема сборки изделия
«Шкаф 3-х дверный» СП.0116.403
(спальня СИЕНА)

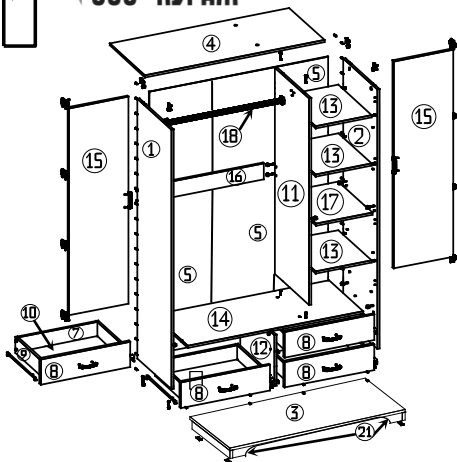

Монтаж шариковых направляющих

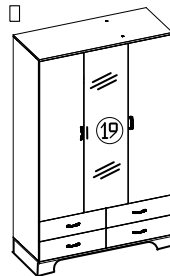
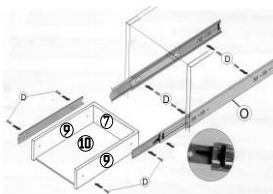

ПОРЯДОК СБОРКИ

1. Закрепить на нижней части опор (21,22) подпятники (N) на расстоянии ≈ 3 см от края.
2. Закрепить планки петель (H) при помощи шурупов (D) на боковинах (1,2) и планки петель (I) при помощи шурупов (D) на перегородке (11).
3. Шурупами (D) закрепить штангодержатели (T) на боковине (1) и перегородке (11).
4. К дверям (15) прикрепить петли (H), а к двери (19) петли (I) шурупами (D) и ручки (E) винтами (Q).
5. Развести шариковые направляющие (O) с помощью пластмассового рычага.
6. Закрепить шурупами (D) телескопическую часть направляющих (O) боковинах (1,2) и перегородке (12).
7. Установить полкодержатели (R) в отверстия на боковине (2) и перегородке (11).
8. Забить шканты (F) в отверстия на крышке (4).
9. Вкрутить стержни эксцентриков (M) в предварительно забитые втулки в отверстия на крышке (4), боковинах (1,2), перегородке (11) и горизонтах (14), а стержни эксцентриков (X) на фасадах (8).
10. Вставить шайбы эксцентриков (M) в глухие отверстия на боковинах (1,2), перегородке (22), планке (16), горизонтах (14,17) и боковых стенках ящика (9).
11. Закрепить между боковиной (1) и перегородкой (11) планку (16) эксцентриками (M).
12. Закрепить между боковиной (2) и перегородкой (11) горизонт (17) эксцентриками (M).
13. Закрепить между боковинами (1,2) горизонт (14) эксцентриками (M).
14. Закрепить перегородку (12) на горизонте (14) эксцентриками (M) и перегородку (11) еврошурупами (A).
15. Закрепить опору (21) на основании (3) еврошурупами (A).
16. Собрать коробку, соединив основание (3) с боковинами (1) и перегородкой (12) еврошурупами (A).
17. Одеть крышку (4) таким образом, чтобы шканты (F) вошли в боковины (1,2) и затянуть стержни эксцентриков шайбами (M) при помощи отвертки, а перегородку (11) закрепить еврошурупами (A).
18. Проверить диагонали и после этого задние стенки (5) прибить гвоздями (L).
19. Закрепить опоры (22) на основании (3) саморезами (C).
20. Навесить на изделие двери (15,19). Небольшие отклонения выровнять регулировочными винтами.
21. Установить штангу (18) и полки (13) внутрь изделия.
22. Установить заглушки (P) в головки эксцентриков (M) и заглушки (B) в головки еврошурупов (A).
23. Собрать ящик, соединив боковые стенки (9) со стенкой (6) еврошурупами (A).
24. Вставить дно (10) в пазы стенок ящика и соединить боковые стенки (9) со стенкой (7) еврошурупами (A). Под дно (10) установить уголки с саморезом (W).
25. Соединить фасад ящика (8) с боковыми стенками (9) эксцентриками (X).
26. Закрепить малую часть направляющих (O) на боковых стенках ящика (9) шурупами (D).
27. Установить внутри изделия выдвижные ящики.











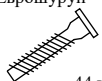







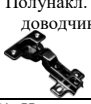
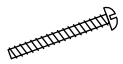

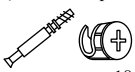
ОБЩИЕ ПРАВИЛА СБОРКИ КОРПУСНОЙ МЕБЕЛИ.

1. Внимательно изучить эскиз и инструкцию по сборке.
2. Разложить детали согласно инструкции.
3. Скрепить боковины с горизонтами с помощью шкантов и еврошурупов.
4. После того, как секция собрана в коробку, необходимо измерить диагонали. Они должны быть одинаковыми (+/- 1-2мм). Только после этого вы можете прибить заднюю стенку.
5. Положив изделие на боковину, примерить створки(створку).
6. Присадка осуществляется относительно верхнего горизонта.
7. При наличии нескольких створок, присадка начинается с верхней (относительно верхнего горизонта) и продолжается поочередно, с учетом зазора между створками.
8. При установке изделия, его нужно ставить на ровную поверхность. В противном случае возможно несовпадение углов створок и ровности всего изделия.
9. Небольшое отклонение в створках выравнивается регулировочными винтами.
10. При наличии в изделии угловой стяжки нужно помнить, что стороны у нее разные по длине, значит, и расстояние до центров.
11. При наличии в изделии шкантов нужно помнить, что в первую очередь шкант помещается в поперечное отверстие, а затем присаживается в продольное.
12. При использовании шурупов обратите внимание на то, чтобы они не оказались слишком длинными или короткими.
13. Подпятники прибиваются ограничительным ребром внутрь.

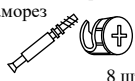
УПАКОВОЧНЫЙ ЛИСТ

1,2. Боковина	1957x550	2 шт.	15,19. Дверь	1561x447	3 шт.
13. Полка	422x540	3 шт.	14. Горизонт	1317x550	1 шт.
3. Основание (в сборе)	1350x572	1 шт.	11. Перегородка	1557x550	1 шт.
4. Крышка (в сборе)	1406x600	1 шт.	12. Перегородка	383x550	1 шт.
5. Задняя стенка (ДВП)	1985x447	3 шт.	17. Горизонт	425x550	1 шт.
6,7. Передн./задн. стенка ящика	592x120	4/4 шт.	16. Планка	875x120	1 шт.
8. Фасад ящика	672x192	4 шт.	18. Штанга метал.	869	1 шт.
9. Боковая стенка ящика	450x120	8 шт.	21. Опора декор.	591x200x85	2 шт.
10. Дно ящика (ДВП)	425x600	4 шт.	22. Опора	150x85	1 шт.
23. Профиль соединительный		1 шт.			

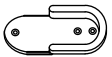
КОМПЛЕКТ ФУРНИТУРЫ

A) Еврошуруп  44 шт	B) Заглушка  8 шт	C) Саморез 4x25  4 шт	D) Шуруп 3,5x16  90 шт	E) Ручка  7 шт
F) Шкант  4 шт	H) Петля х90 с доводчиком  6 шт	G) ключ шестигранный  1 шт	I) Полунакл. петля с доводчиком  3 шт.	K) Винт 4x35  8 шт
L) Гвозди  70 шт	M) Эксцентрик  18 шт	N) Подпятник  8 шт	O) Направляющие х450  4 к-та	P) Заглушка для эксцентрика  18 шт
X) Эксцентрик-саморез  8 шт	Q) Винт 4x25  6 шт	R) Полкодержатель  14 шт	S) Амортизатор  6 шт	T) Штангодержатель  2 шт
W) Уголок с саморезом  16 шт.				

Внимание!!! Предприятие оставляет за собой право вносить в изделие конструктивные изменения, в том числе с заменой фурнитуры.