

**Уважаемые покупатели!**

Для удобства транспортировки, мебель поставляется в разобранном виде с учетом на то, что сборку Вы будете производить сами. Стоимость сборки в стоимость изделия не включена. При покупке необходимо убедиться в наличии всех деталей согласно прилагаемого паспорта и отсутствия дефектов на них. После сборки, претензии по количеству и качеству сборочных единиц не принимаются. Предприятие – изготовитель не несет ответственности за дефекты, возникшие в процессе сборки и эксплуатации, вследствие несоблюдения настоящей инструкции или применения изделия не по назначению.

**Примечание.** Предприятие оставляет за собой право вносить изменения в конструктивные элементы мебели на основе внедрения передовой технологии, улучшающие качество выпускаемой продукции.

**Рекомендации по сборке**

Перед началом сборки и дальнейшей эксплуатации внимательно ознакомьтесь с настоящим руководством и следуйте его рекомендациям.

Изделие следует собирать вдвоем на ровной поверхности, соблюдая последовательность согласно представленной схеме.

**Правила пользования и эксплуатации изделия**

Уважаемые покупатели. Срок эксплуатации мебели напрямую зависит от Вашего бережного отношения к ней.

- Избегайте прямого попадания воды на изделия во избежание разбухания поверхностей. В случае попадания воды, следует немедленно вытереть поверхность насухо мягкой тканью.
- Не храните мебель в сырых непроветриваемых помещениях и не устанавливайте вплотную к отопительным приборам.
- Не ставьте под прямые солнечные лучи, т.к. под их воздействием изменяется цвет лицевых поверхностей изделия.
- Аккуратно передвигайте с места на место изделие, чтобы не повредить опоры в процессе передвижения.
- Не ставьте на поверхность раскаленные предметы.
- Не допускайте попадания на поверхность веществ, таких как растворители, бензин, обезжиривающие средства и т.п.
- При чистке, во избежание повреждения поверхностей, не используйте щетки, жесткие ткани, зернистые порошки. Для ухода за мебелью используйте специальные средства, предназначенные для мебели.
- В шкафу для платья и белья, рекомендуем, вещи вплотную к петлям не располагать.
- Периодически, в случае ослабления резьбовых соединений, необходимо их подтянуть.

**Помните!** Несоблюдение каких-либо из вышеуказанных условий, повлекшие возникновение недостатков мебели, является основанием утраты права на гарантийное обслуживание.

**Транспортирование и хранение**

- Транспортирование рекомендуется всеми видами транспортов крытых транспортных средствах, а также в контейнерах.
- Мебель должна храниться в крытых помещениях при температуре не ниже +2С и относительной влажности воздуха 45% - 70%.

**Гарантийные обязательства**

Изготовитель гарантирует соответствие изделий мебели требованиям ГОСТ 16371-93 при соблюдении условий транспортирования, хранения, сборки (мебели, поставляемой в разобранном виде), эксплуатации и рекомендаций по уходу за мебелью.

Срок службы изделия – 7 лет, срок гарантии – 24 месяца со дня приобретения при предъявлении: маркировочных ярлыков; инструкции по сборке и эксплуатации; документов, подтверждающих факт покупки. Гарантия предоставляется при отсутствии механических повреждений, возникших при самостоятельной транспортировке, установке и сборке; эксплуатации; загрязнений; следов самостоятельного ремонта.

На изделия, подвергнутые модификации не на предприятии-изготовителе, гарантия не распространяется.

При обнаружении производственных дефектов ссылаетесь на номер заказа, приложите гарантийный талон и упаковочный ярлык.

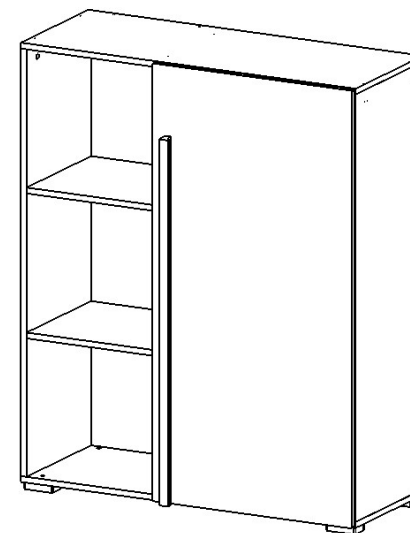
**Стеллаж**

Габаритные размеры (мм): 1000x1220x399

Высота:1000 мм

Ширина:1220 мм

Глубина: 399 мм

Вес:50,74 кг

Сборку изделия произвести согласно данной инструкции.

## Схема сборки

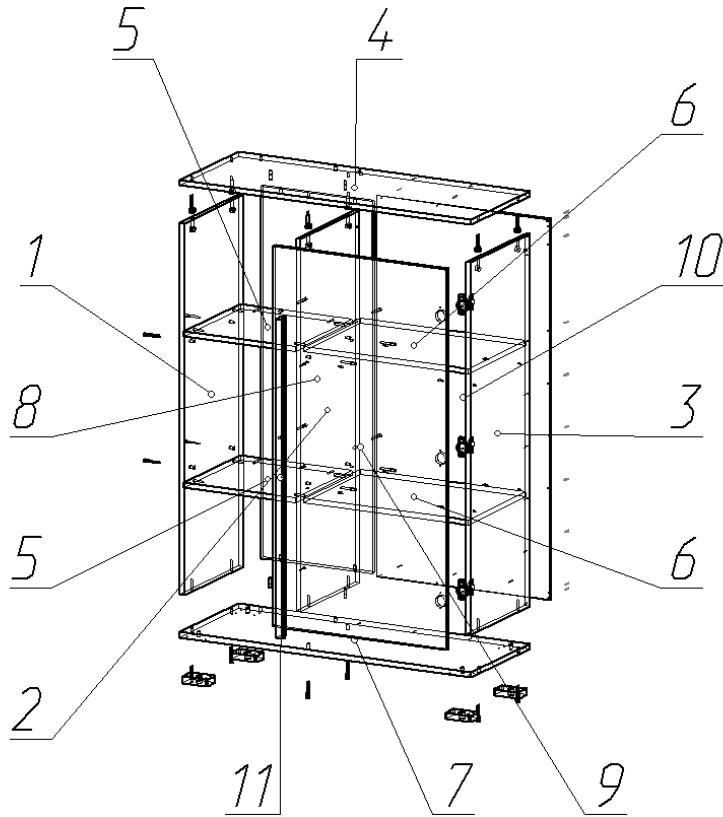

## Порядок сборки:

1. Соединить детали №1 (боковина левая), и 5(полки стяжные) с помощью конфирматов (А).
2. Присоединить к собранной конструкции деталь №8 (задняя стенка ЛДСП) при помощи конфирматов (А).
3. Присоединить к собранной конструкции деталь №7,2 и 3 при помощи конфирматов (А).
4. Присоединить деталь №4 (Крыша) при помощи эксцентриковых стяжек (Л) и мебельных шкантов (К).
5. Выровнять диагональ стеллажа, после чего закрепить заднюю стенку ЛДВП №10 с помощью саморезов 3x16 (Ж).
6. Прикрепить регулируемые опоры (И) к детали № 7 при помощи саморезов 3,5 x16 (Е).
7. Установить полкодержатели бочонки (В) в отверстия деталей №2 и 3.
8. Установить детали №6 (Полки) на полкодержатели.
9. Установить деталь №9 (Фасад) на петли (Г) при помощи саморезов 3,5 x16 (Е) и отрегулировать их по схеме.
10. Установить ручку (З) при помощи саморезов 4x30 (О).
11. Отрегулировать положение шкафа через сквозные отверстия в детали № 7 (Дно) при помощи отвертки.
12. Установить заглушки (М, Н).

\*Рекомендуем прикрепить стеллаж к стене через уголок (П).

\* Уголок (П) закрепить к фуртурке на детали №4 (Крыша).

Фурнитура						
А	Б	В	Г	Д	Е,Ж	О
З	И	К	Л	М,Н	П	Р

## Схема монтажа петли

### монтаж петли

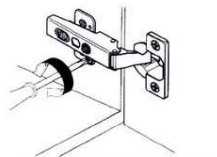
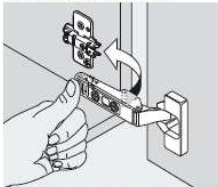

1. Регулировка по высоте

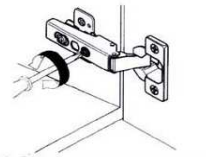

2. Регулировка по ширине

### демонтаж петли

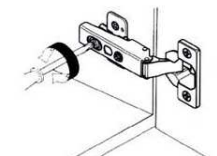
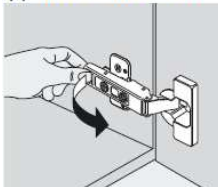

3. Регулировка по глубине

## Схема регулировки петли

	Состав изделия	Размеры, мм	Кол-во
1	Боковина левая	1168×380	1
2	Перегородка	1168×380	1
3	Боковина правая	1168×380	1
4	Крыша	1000×380	1
5	Полка стяжная	384×363	2
6	Полка	566×370	2
7	Дно	1000×380	1
8	Задняя стенка ЛДСП	1168×384	1
9	Фасад МДФ	1196×596	1
10	Стенка задняя ЛДВП	1097×598	1

	Перечень фурнитуры	Кол-во
А	Конфирмат 7x50	18 шт.
Б	Ключ шестигранник	1 шт.
В	Полкодержатель бочонок	8 шт.
Г	Петля 362А/90град. с довод. в сборе	3 шт.
Д	Стяжка межсекционная 4 x 30	2 шт.
Е	Саморез 3,5x16	28 шт.
Ж	Саморез 3x16	20 шт.
З	Ручка L 1000 мм деревянная	1 шт.
И	Опора регулируемая Н 019 020	4 шт.
К	Шкант мебельный 8x30	4 шт.
Л	Стяжка эксцентриковая	6 шт.
М	Заглушка самокл. D18	5 шт.
Н	Заглушка самокл. D13	4 шт.
О	Саморез 4x30	3 шт.
П/Р	Уголок стяжной 2x16/ Винт М6x12	1 шт./1шт.