

ПРАВИЛА ЭКСПЛУАТАЦИИ И УХОДА ЗА МЕБЕЛЬЮ

1. Мебель эксплуатируется в сухих и теплых помещениях с температурой не ниже +2°C и относительной влажностью 45-70%. Мебель необходимо оберегать от попадания большого количества воды; устанавливать на расстояние не менее 50-70 см от нагревательных приборов. При установке изделий мебели в непосредственной близости от нагревательных и отопительных приборов их поверхности во время эксплуатации должны быть защищены от нагрева. Температура нагрева элементов мебели не должна превышать +40 градусов по Цельсию.

Не следует ставить на мебель горячие предметы без теплоизоляционной прокладки. Любые поверхности мебели необходимо беречь от ударов твердыми предметами во избежание появления царапин, вмятин, трещин.

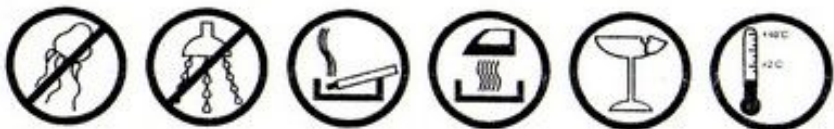

2. В процессе эксплуатации мебели периодически подкручивайте болты, шурупы, винты.

3. Удаление загрязнений с фасадных поверхностей изделий следует производить мягкими тканями (фланель, плюш) с использованием специальных составов для чистки мебели типа "Полироль". Остальные поверхности мебели стоит мыть теплой водой с применением мыльного раствора и последующей протиркой насухо. Не применять при этом эфир, ацетон, бензин и другие растворители; не пользоваться шлифовальной шкуркой и другими средствами, содержащими абразивные материалы.

4. Во избежание порчи покрытий фурнитуры (петли, ручки и др.) хранить пищевые кислоты в закрытых сосудах.

5. Не открывать двери более чем на 90°.

Двери откидные, раздвижные

выдерживают нагрузку - 10.000 циклов открываний (закрываний).

Двери распашные - 20.000 циклов открываний (закрываний).

Ящики - 20.000 циклов открываний (закрываний).

6. При эксплуатации изделий, имеющих стеклянные двери, полки и зеркала необходимо помнить, что эксплуатация стеклоизделий с дефектами сопряжена с риском получения травмы. При появлении трещин, надломов немедленно заменить поврежденную стеклодеталь или зеркало.

ГАРАНТИИ

Изготовитель гарантирует соответствие мебели требованиям Технического Регламента Таможенного Союза при соблюдении условий транспортирования, хранения, сборки (мебели, поставляемой в разобранном виде), эксплуатации. Если у Вас появятся замечания или претензии по качеству мебели, то в течении гарантийного срока обратитесь в то место, где приобрели мебель, с предоставлением кассового и товарного чеков.

Гарантийный срок эксплуатации мебели - 12 месяцев. Срок Службы мебели - 5 лет.

Гарантийный срок исчисляются со дня продажи мебели

Наименование и адрес торгующей организации: _____

Дата продажи " ____ " _____ год

Уважаемые покупатели! При соблюдении правил ухода и эксплуатации, Ваша мебель прослужит многие годы.

Место штампа или печати.

EAC

TP TC 028/2012



ООО "Клим-Мебель"

142184, РОССИЯ, Московская обл., Подольский р-н, пос.МИС
Тел. 777-06-32, 777-06-33, E-mail: sales@merdes.ru

ВИТРИНА ВТД

ПАСПОРТ



Габаритные размеры:

ширина - 600 мм

глубина - 355 мм

высота - 1900 мм

ВНИМАНИЕ!
ПРИ СБОРКЕ МЕБЕЛИ РУКОВОДЬТЕСЬ
ИНСТРУКЦИЕЙ ПО СБОРКЕ

Проверяйте целостность упаковки, количество мест, наличие крепежа и фурнитуры. Транспортируйте и храните мебель в упаковке. Предохраняйте упаковки с мебелью от намокания, грязи, толчков, ударов, падений. Собирайте мебель на ровной чистой поверхности.

1. Забивку шкантов (1) производить только в торцевые отверстия деталей
2. Фиксацию евроинтов (2) производить при помощи ключа евроинта (13).

УСЛОВНЫЕ ОБОЗНАЧЕНИЯ:

К1 - номер детали; (2) - используемая фурнитура.

СБОРКА ВИТРИНЫ

1. Забить шканты (1) в детали 1, 2, 6. Вставить стяжки-растекс (3) в детали 1, 2, 4, 5 (см. рис.1) Закрутить в детали 1 и 2 стойки стяжки усиленной (14). Соединить полку нижнюю 6 с боковинами 4 и 5. Фиксацию деталей произвести при помощи евроинтов (2) Присоединить к деталям 4 и 5 полку среднюю 7, при помощи стяжек-растекс (3), путем поворота их по часовой стрелке, и шкантов (18).

Соединение боковин 1,2,4,5 стяжками-растекс (3) производится с использованием двойного дюбеля стяжки-растекс. Прикрутить к боковинам 1 и 2 ответные планки петель (17) евроинтами (8). Соединить боковины 1 и 2 с полкой средней 7. Фиксацию боковин 1 и 2 произвести при помощи стяжек-растекс (3).

2. Вставить стяжки-усиленные (14) в полки (3) и соединить эти полки с боковинами 1 и 2.

Закрутить в две опоры 1880 дюбеля стяжек-растекс (4) и соединить их с боковинами 1, 2, 4, 5.

Зафиксировать стяжки-растекс (3)

Установить две опоры 1880 на шкантах (1) к задней части боковин 1, 2, 4, 5. Закрепить их винтами (12).

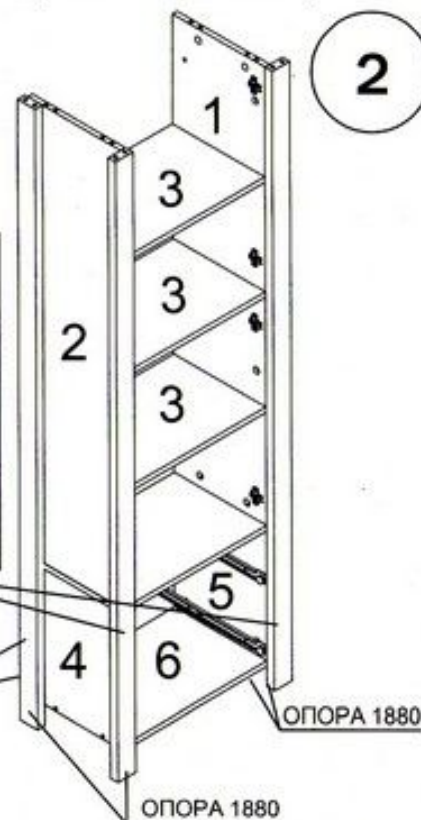
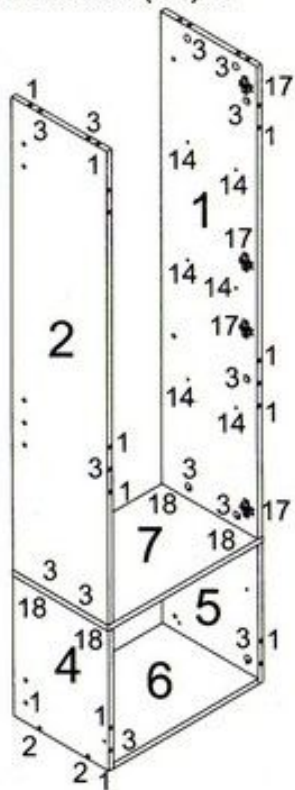

3. Закрутить дюбеля стяжек-растекс (4) в деталь 9, забить шканты (1) в полку 8 и соединить их между собой при помощи стяжек-растекс (19).

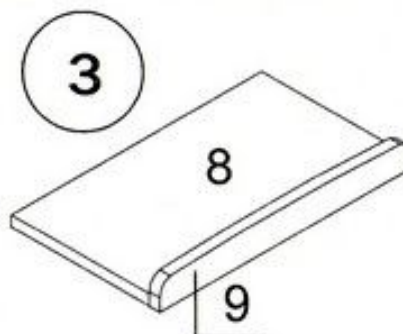

4. Соединить полку верхнюю с боковинами 1 и 2. Крепление произвести при помощи стяжек-растекс (3). Вставить заднюю стенку 14 в паз на полке верхней 8 и выровнив стенку заднюю по периметру прибить ее гвоздями к каркасу витрины. Закрепить гвоздями стенку заднюю нижнюю (15). Прикрепить подпятники к опорам 1880. В местах обозначенных "М" поставить уголки (15). Крепление к боковинам 4 и 5 произвести межсекционной стяжкой (16), к опорам 1880 саморезами 3,5*16.

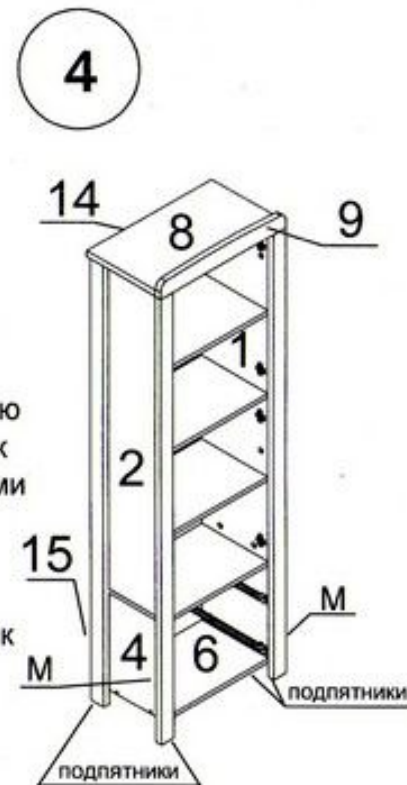

5. Собрать выдвижные ящики (см. сборка ящиков) Прикрутить петли в фасад. Закрепить фасад в каркасе витрины. К фасаду прикрутить ручку (6) Поставить декоративные заглушки (10) и (11) в местах установки евроинтов (2) и стяжек-растекс (3), (19).

ВАРИАНТЫ СБОРКИ ВИТРИНЫ

СТЕКЛЯННЫЙ ФАСАД

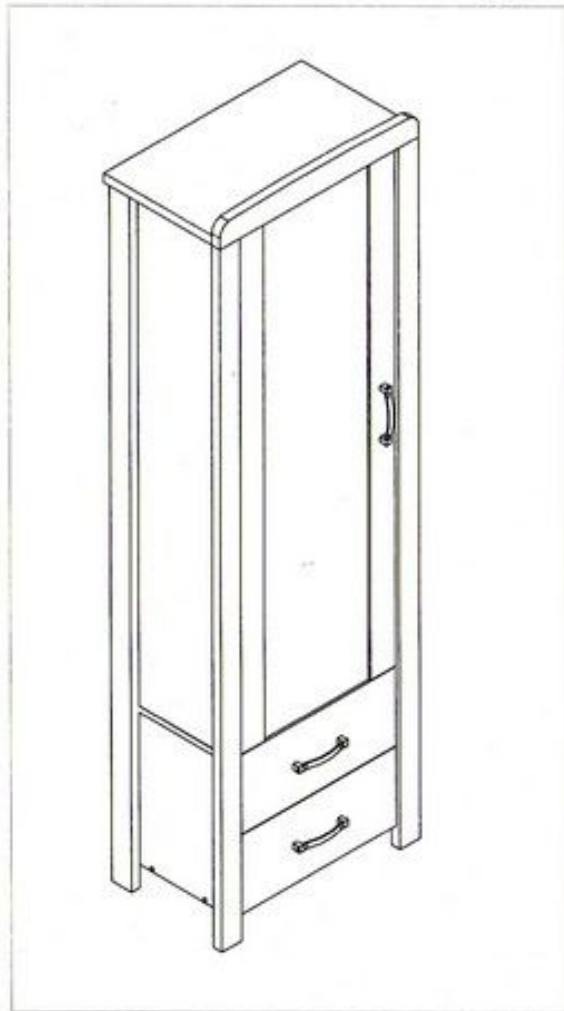

ГЛУХОЙ ФАСАД



* Фасады являются отдельными элементами и приобретаются отдельно

СБОРКА ЯЩИКОВ

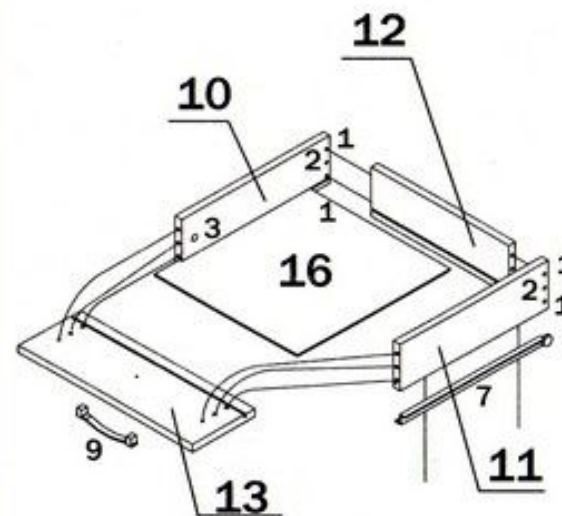

Взять стенку заднюю выдвигающего ящика 12 и забить в соответствующие отверстия шканты (1). Соединить боковины ящика 10 и 11 с задней стенкой 12. Фиксацию производить при помощи евроинтов (2). Далее положить каркас ящика на заднюю стенку 12 и забить шканты (1) в соответствующие торцевые отверстия на боковинах ящика, 10 и 11 и вставить стяжки растекс (3) (см.рис.1). После этого вставить дно ящика 16 в пазы на каркасе ящика, таким образом, чтобы дно ящика 16 вошло в паз на стенке задней ящика 12. Далее закрутить в переднюю панель ящика 13 в муфты дюбеля стяжек-растекс (4). Соединить переднюю панель ящика 13 с каркасом . Фиксацию произвести путем поворота стяжки (3) по часовой стрелке. После этого положить ящик дном вверх и пркрутить ответные планки направляющих (7) к боковинам ящика 10 и 11 при помощи саморезов (5). Далее к передней панели 13 прикрепить ручку (9) . Аналогичным образом собрать остальные ящики. Вставить выдвигающие ящики в каркас витрины.

ВТД

**Установка
стяжки-растекс**

**Установка дюбеля
стяжки-растекс**

ВНИМАНИЕ !

При выявлении брака, для заказа
нужной детали необходимо указать
номер партии, номер детали, ее
название и габариты.



Рис. 1











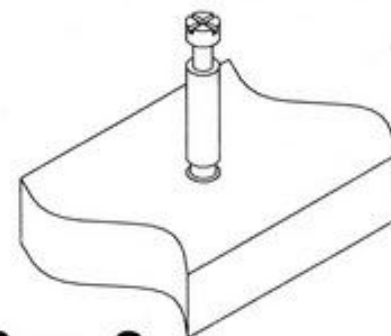
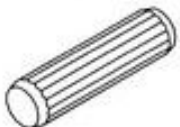



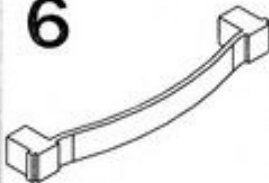

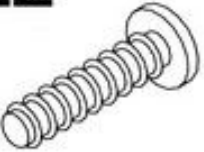

Рис. 2

ФУРНИТУРА

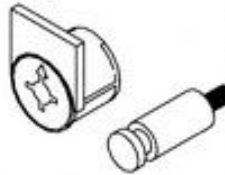
1  шкант 8*30	2  евровинт 7*50	3  стяжка-растекс 15/16	4  дюбель стяжки-растекс	5  саморез 3,5x15	6  ручка 160 мм	7  направляющие 300 мм	8  евровинт 6*13
9  ручка 128 мм	10  заглушка евровинта 7*50	11  заглушка стяжки-растекс	12  винт 6*25	13  ключ евровинта 7*50	14  стяжка усиленная	15  уголок	16  стяжка межсекционная
17  петля вкладная	18  шкант 8*60	19  стяжка-растекс 15/25					

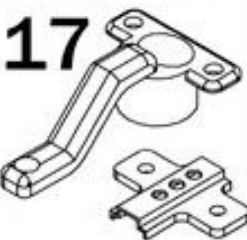
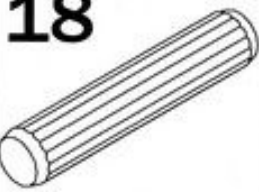
СПЕЦИФИКАЦИЯ

Наименование	Номер детали	Кол-во	Габариты, мм			Упаковка
Полка верхняя	8	1	593	326	25	пв
Верх	9	1	595	300	25	
Передняя панель ящика	13	1	471	205	16	
Опора	Опора 1880	4	1831	59	25	опора
Боковина правая	1	1	1358	316	16	корпус
Боковина левая	2	1	1358	316	16	
Полка	3	3	478	315	16	
Боковина левая нижняя	4	1	398	316	16	
Боковина правая нижняя	5	1	398	316	16	
Полка нижняя	6	1	478	316	16	
Полка средняя	7	1	511	315	16	
Боковина ящика левая	10	2	300	119	16	
Боковина ящика правая	11	2	300	119	16	
Стенка задняя ящика	12	2	420	119	16	
Передняя панель ящика	13	1	471	205	16	
Стенка задняя верхняя	14	1	1372	508	3,2	
Стенка задняя нижняя	15	1	404	508	3,2	
Дно ящика	16	2	434	298	3,2	
Фасад со стеклом	ВТД-СФ	1	1353	452	16	ФС
Фасад глухой	ВТД-ГФ	1	1353	471	16	ФГ