

СТОЛ ЖУРНАЛЬНЫЙ «Робер 2М, 3М»

 ГОСТ 16371-93
 «Мебель.
 Общие технические
 условия»





 Сертификат
 № РОСС RU. ДМ46.Н01779
 Изготовитель:
 ООО «ПолиАрт»
 152610, г. Углич,
 Ростовское шоссе, 21

 ГАРАНТИЙНЫЙ СРОК - 24 месяца со дня приобретения.
 СРОК СЛУЖБЫ при правильной эксплуатации - не менее 5 лет
 Почта для отзывов: bez-braka@mail.ru

Робер 2М

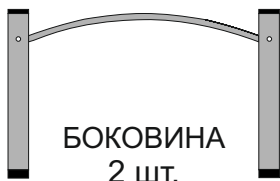
Робер 3М

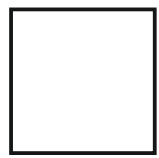
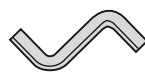
КОМПЛЕКТАЦИЯ

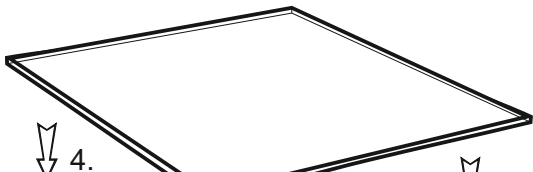
 БОКОВИНА 2 шт.	 ПЕРЕКЛАДИНА 2 шт.	 РОБЕР 2М СТЕКЛО 750x750 мм	 КЛЮЧ 1 шт.	 ВИНТ 4 шт.	 ПРИСОСКА Ø24 - 4 шт.
 РОБЕР 3М СТЕКЛО 550x900 мм					

ИНСТРУКЦИЯ СБОРКИ

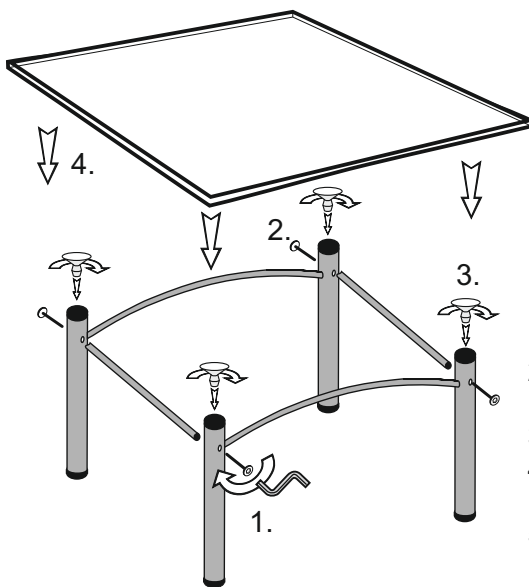

1. Возьмите одну из боковин и прикрепите к ней с помощью винтов и ключа перекладины
2. Возьмите вторую боковину и аналогичным образом прикрепите её к получившейся конструкции..
3. Вставьте присоски в отверстия, расположенные сверху боковин.
4. Возьмите стекло и положите его на присоски.
Со средним усилием нажмите на стекло сверху.
5. В случае, если стол качается, отрегулировать высоту ножек можно выкручивая или закручивая заглушки, расположенные внизу.

УСЛОВИЯ ЭКСПЛУАТАЦИИ:

При эксплуатации стеклянных столов необходимо соблюдать следующие меры предосторожности:

- Избегать ударов по столешнице и полке столика;
- Не ставить предметы, температура которых выше +60°C;
- Избегать соприкосновения силикатного клея, щелочей, абразивных материалов со стеклянными деталями стола;
- Максимально - распределённая нагрузка на стол - 20 кг.;
- Запрещается переносить стол за столешницу.