

**Ящик выкатной.
Комплект «Робин Вуд»
Руководство по сборке и эксплуатации изделия.**

Сборку изделия должен производить квалифицированный сборщик.

1. Назначение изделия.

1.1 Ящик служит для хранения белья.

2. Внешний вид и габариты изделия.

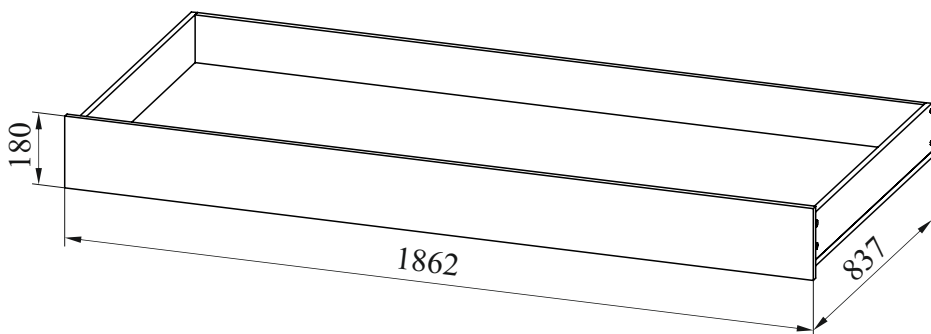

3. Рекомендации по эксплуатации и обслуживанию

Сборка изделия должна проводиться в порядке, изложенном в настоящем руководстве. Удаление пыли с изделия следует проводить сухой мягкой салфеткой. Во избежание деформации деталей и изменения цвета изделия не устанавливать мебель на прямом солнечном свете.

В новой мебели может присутствовать специфичный запах, который является безопасным для здоровья, жизни и соответствует нормам: ГОСТ 30255-2014, ТР ТС 025/2012 ст.5 п.3.

Для его устранения рекомендуется проветривать мебель в первые дни эксплуатации.

При эксплуатации изделия **ЗАПРЕЩАЕТСЯ** :

- 1) устанавливать мебель вблизи отопительных приборов, вплотную к сырým стенам и в помещениях с относительной влажностью более 70%;
- 2) применять химические чистящие средства для уборки мебели.

4. Гарантии изготовителя

- 4.1 Гарантийный срок эксплуатации изделия - 18 месяцев со дня продажи магазином. В период гарантийного срока изготовитель гарантирует ремонт изделий или их замену, если потребителем не нарушены правила эксплуатации.
- 4.2 Изготовитель оставляет за собой право вносить изменения в конструкцию изделия, не ухудшая его конструктивные и эксплуатационные характеристики.

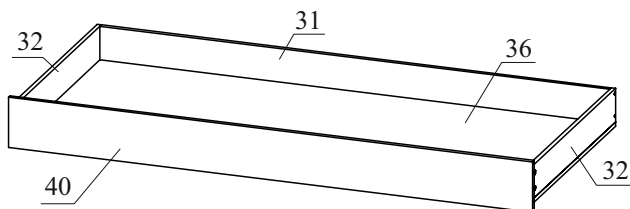

5. Комплектация изделия.



№ дет.	Наименование детали	Длина 1	Ширина	Толщина	Кол-во
		мм.			
40	Стенка передняя	1862	180	16	1
31	Стенка задняя ящика	1810	120	16	1
32	Стенка боковая ящика	821	120	16	2
36	Дно ящика	1842	821	16	1
	Руководство по эксплуатации				1
	Комплект фурнитуры				1

Примечание: Длина 1 соответствует размерам деталей у ящика большого,
Длина 2 соответствует размерам деталей у ящика малого.

6. Комплектация фурнитуры

Евровинт 7x50 (для ДСП 16мм) 14 шт 	Заглушка для евровинта 14 шт 	Эксцентрик 8 шт 	Заглушка для эксцентрика 8 шт 
Ножка-ролик неповоротная h=30мм 6 шт большой ящик +6 шт на боковые кровати 	Саморез 4,2x13 с прессшайбой 12 шт большой ящик 8 шт малый ящик 	Ключ для евровинтов 1 шт 	

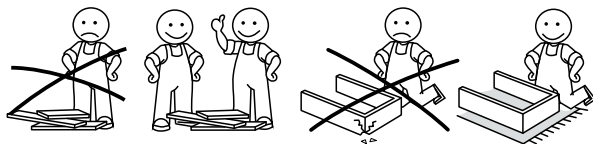

7. Установка фурнитуры.

7.1. Закрепите на детали 40 дюбеля для эксцентрика.

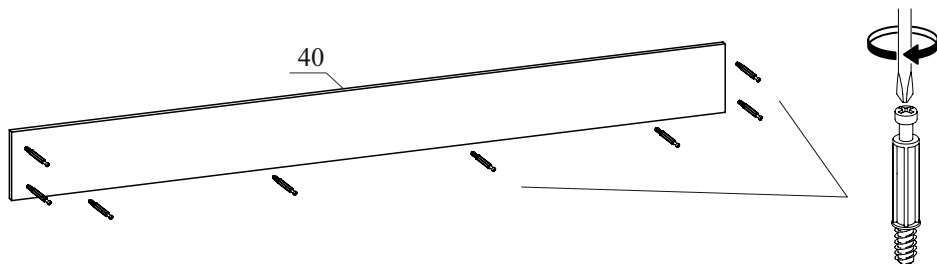

7.2. Вставьте эксцентрики в отверстия $\text{Ø}15 \times 13$ в деталях 32 и 36. К детали 36 закрепите опоры-ролики с помощью саморезов 4,2x13 (4 шт для малого ящика и 6 шт для большого).

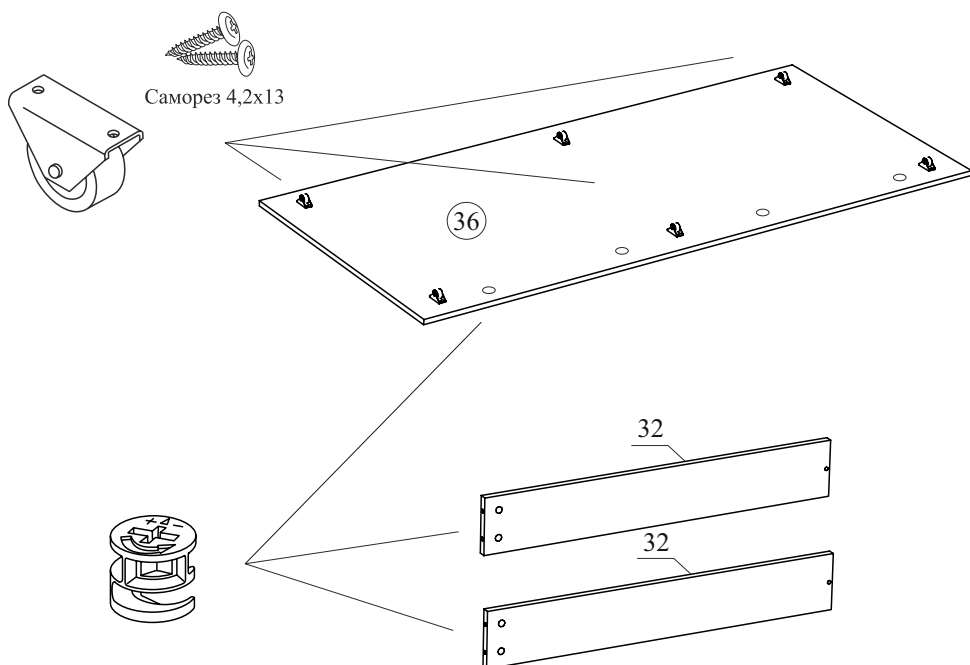

8. Сборка ящика. ВНИМАНИЕ! При сборке избегать неосторожных ударов и излишних усилий. Сборку производить в горизонтальном положении.

8.1. Закрепите деталь 31 между деталями 32 с помощью евровинтов 7x50.

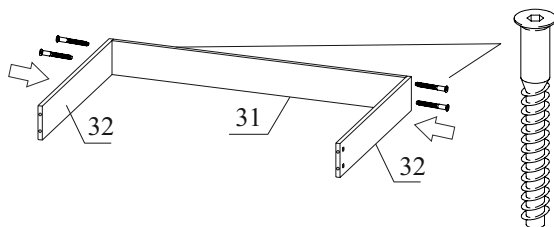

8.2. Закрепите деталь 36 к деталям 31 и 32 с помощью евровинтов 7x50.

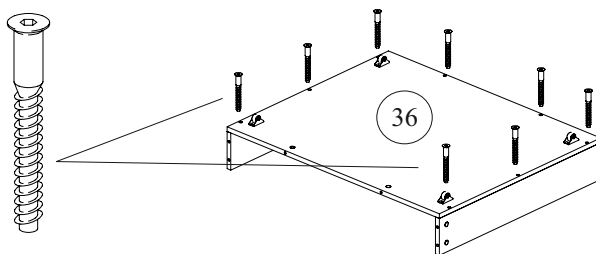

8.3. Закрепите деталь 40 к деталям 36 и 32 и затяните эксцентрики. Установите заглушки.

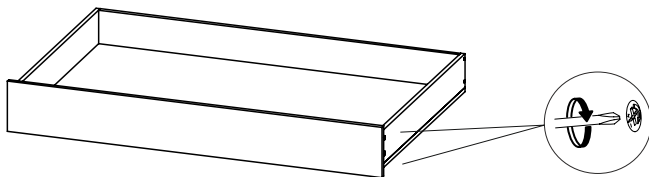

ОТК _____

ООО "Фабрика 38"

Россия, Удмуртская Республика, г.Ижевск, ул. Саратовская, д.37А
Тел./факс (3412) 74-29-81 zakaz@38fabrika.ru <https://fabrika38.com>